

Fare il bagno diventa facile



Ibiza

Modello a muro
o ad angolo

**Sportello frontale molto largo,
apribile verso l'esterno**

Bellissimo design con grande spazio interno

La base della vasca e del sedile sono antiscivolo

**Apertura porta disponibile nelle versioni
destra o sinistra**

Materiale fornito

- Corpo vasca con telaio
- Facciata con porta rimovibile
- Due pannelli laterali
- Rubinetteria su bordo vasca orientabile con protezione anti scottatura
- Scarico speciale connesso al troppo pieno

Disponibile in tutti i colori sanitari standard, altri colori su richiesta

Altre dimensioni su richiesta

Fornibile come optional

- Idroterapia Whirlpool
- Set doccia
- Baldacchino con tenda doccia
- Incremento altezza del posto a sedere

Materiale

- Costruzione in GFK (materiale plastico rinforzato con fibre di vetro)
- Telaio in acciaio zincato
- Guarnizione porta in gomma di silicone sicura

Tutti i materiali si distinguono per un'altissima resistenza

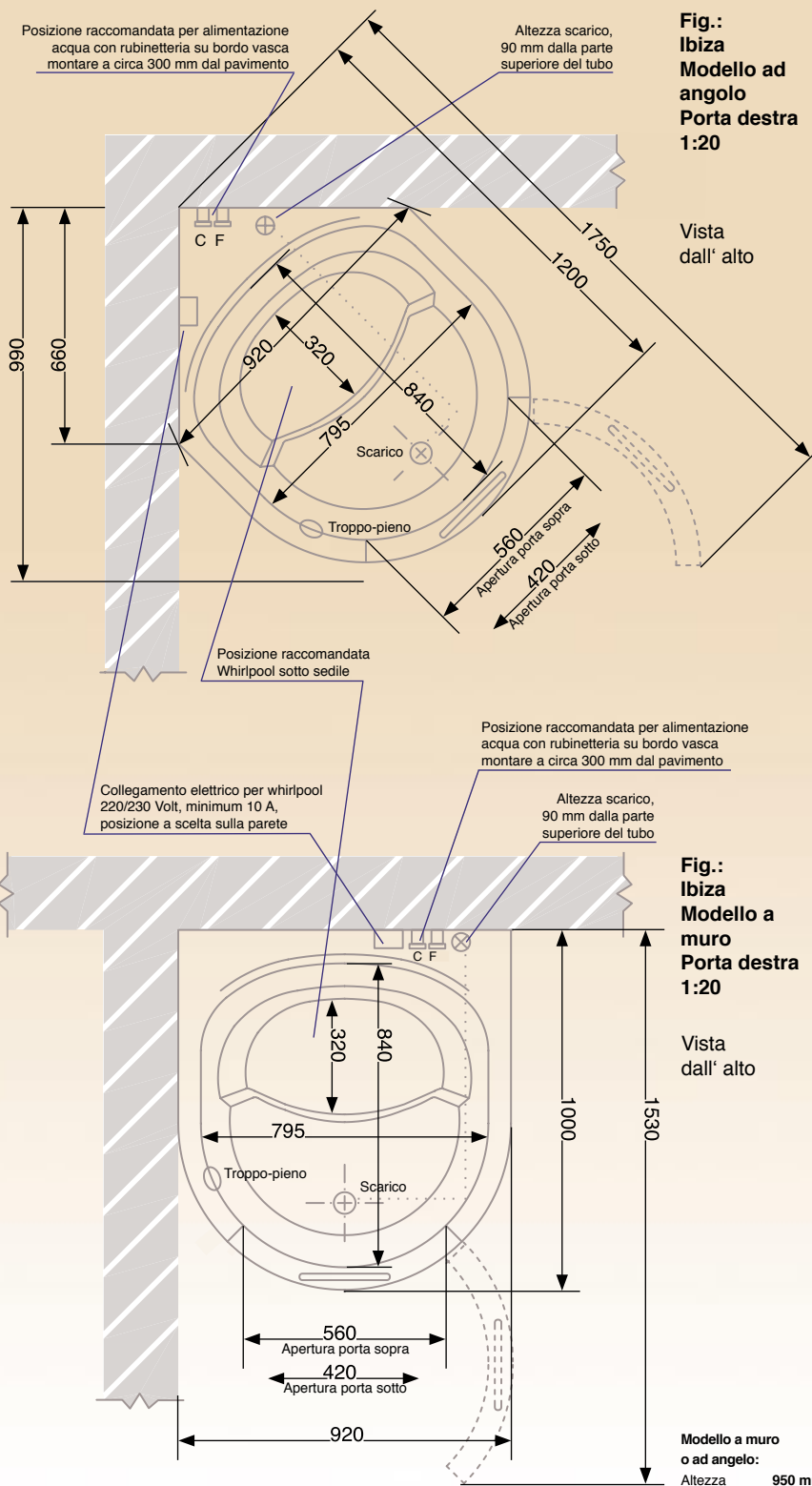



Mallorca

Accesso laterale, apertura sportello verso l'interno

E' ideale per chi ha poco spazio nel bagno

La base della vasca e del sedile sono antiscivolo

Apertura porta disponibile nelle versioni destra o sinistra

Materiale fornito

- Corpo vasca con telaio
- Porta rimovibile
- Pannello frontale
- Pannello laterale
- Rubinetteria su bordo vasca orientabile con protezione anti scottatura
- Scarico speciale connesso al troppo pieno

Con modello a vasca libera (solo un lato appoggiato al muro) ordinare un pannello extra

Disponibile in tutti i colori sanitari standard, altri colori su richiesta

Altre dimensioni su richiesta

Fornibile come optional

- Idroterapia Whirlpool
- Set doccia
- Baldacchino con tenda doccia
- Incremento altezza del posto a sedere
- Pannello di prolungamento

Materiale

- Costruzione in GFK (materiale plastico rinforzato con fibre di vetro)
- Telaio in acciaio zincato
- Guarnizione porta in gomma di silicone sicura

Tutti i materiali si distinguono per un'altissima resistenza

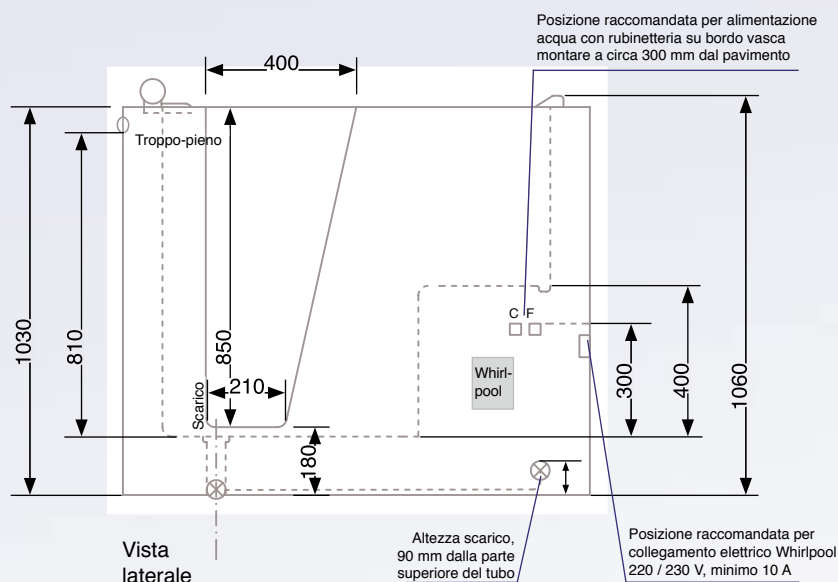
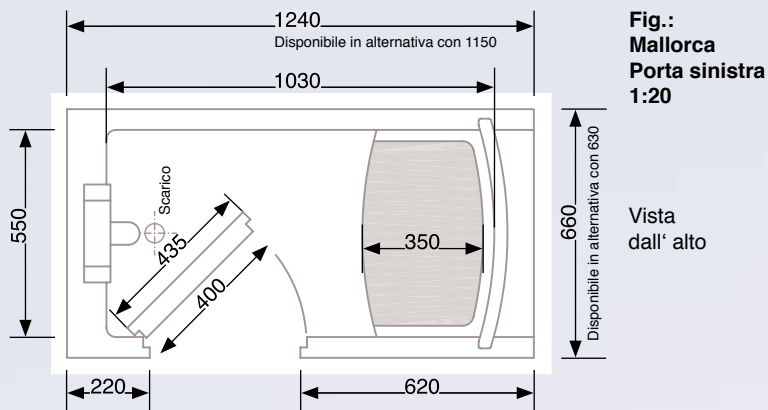
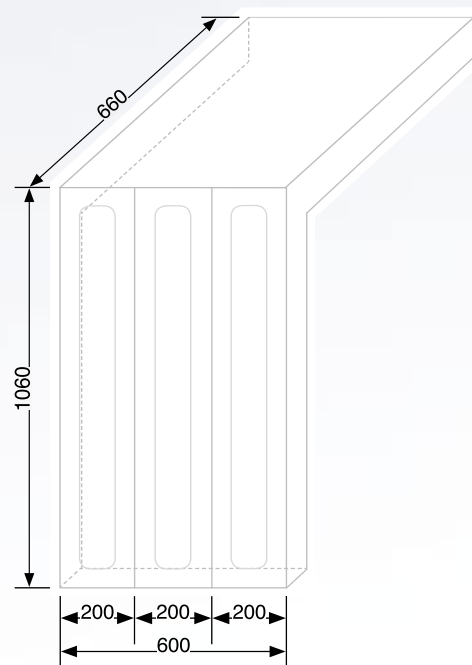

Fig.: Pannello di prolungamento 1:20

Pannello di prolungamento (optional)

- Finiture perfette grazie al design ed al colore uguale
- Questo evita la ricerca e l'aggiunta di piastrelle adatte
- Utilizzabile anche come mensola
- Possibilità di dividere il pannello sui due lati della vasca secondo la situazione di montaggio o l'esigenza





Menorca

Modello compatto per spazi ridotti

Porta larga frontale, apribile verso l'esterno

La base della vasca e del sedile sono antiscivolo

Apertura porta disponibile nelle versioni destra o sinistra

Materiale fornito

- Corpo vasca con telaio
- Frontale con porta rimovibile
- Pannello laterale
- Rubinetteria su bordo vasca orientabile con protezione anti scottatura
- Scarico speciale connesso al troppo pieno

Con modello a vasca libera (solo un lato appoggiato al muro) ordinare un pannello extra

Disponibile in tutti i colori sanitari standard, altri colori su richiesta

Altre dimensioni su richiesta

Fornibile come optional

- Idroterapia Whirlpool
- Set doccia
- Baldacchino con tenda doccia
- Incremento altezza del posto a sedere

Materiale

- Costruzione in GFK (materiale plastico rinforzato con fibre di vetro)
- Telaio in acciaio zincato
- Guarnizione porta in gomma di silicone sicura

Tutti i materiali si distinguono per un'altissima resistenza

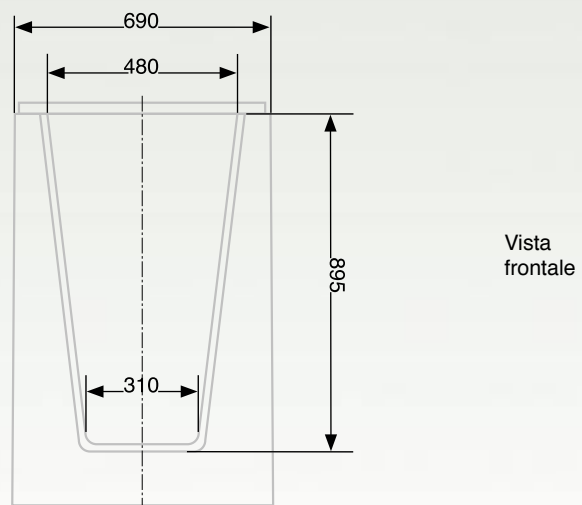
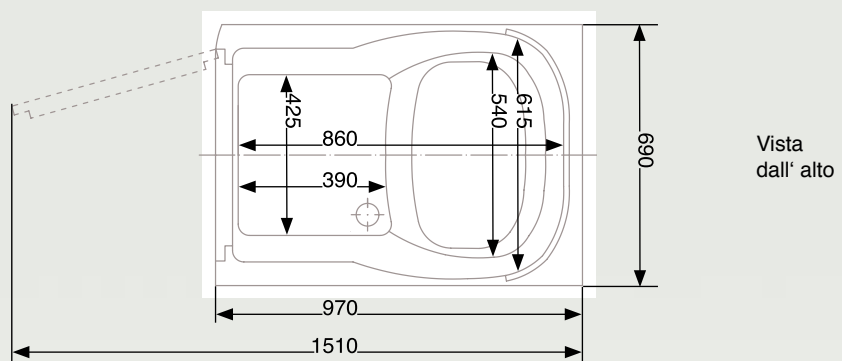
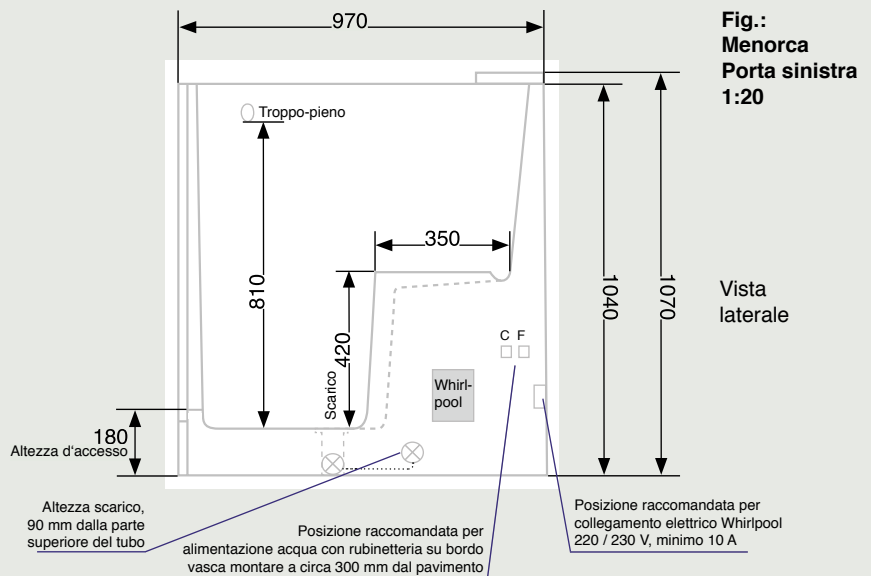



Lanzarote

con sollevatore optional

Vasca spaziosa e lussuosa

Sportello apribile verso l'interno

La base della vasca e del sedile sono antiscivolo

Apertura porta disponibile nelle versioni destra o sinistra

Materiale fornito

- Corpo vasca con telaio
- Porta rimovibile
- Pannello frontale
- Pannello laterale
- Rubinetteria su bordo vasca orientabile con protezione anti scottatura
- Scarico speciale connesso al troppo pieno

Con modello a vasca libera (solo un lato appoggiato al muro) ordinare un pannello extra

Disponibile in tutti i colori sanitari standard, altri colori su richiesta

Altre dimensioni su richiesta

Fornibile come optional

- Idroterapia Whirlpool
- Set doccia
- Baldacchino con tenda doccia
- Sollevatore (a scelta fissaggio al pavimento oppure a parete)

Materiale

- Costruzione in GFK (materiale plastico rinforzato con fibre di vetro)
- Telaio in acciaio zincato
- Guarnizione porta in gomma di silicone sicura

Tutti i materiali si distinguono per un'altissima resistenza

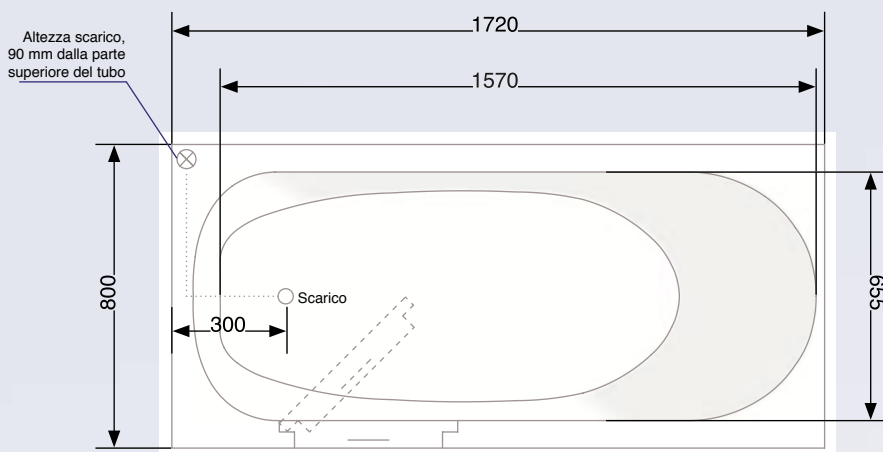
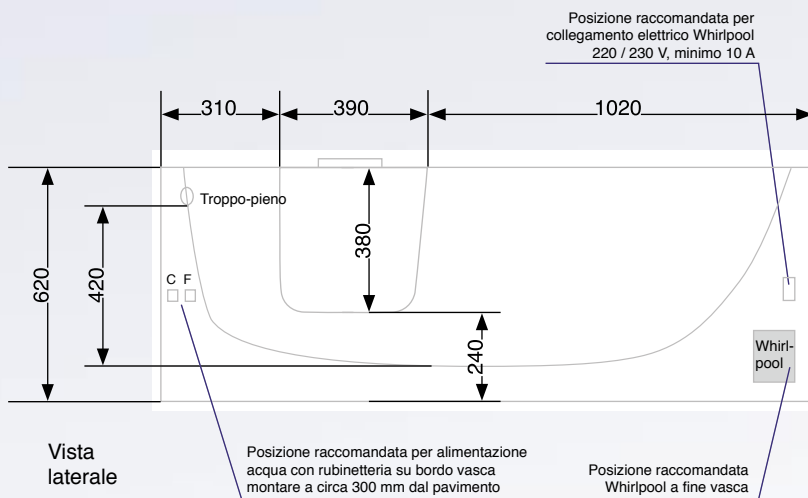

Fig.:
Lanzarote
Porta sinistra
1:20

Vista
dall'alto



Vista
laterale

Fig.:
Sollevatore (optional)
a parete

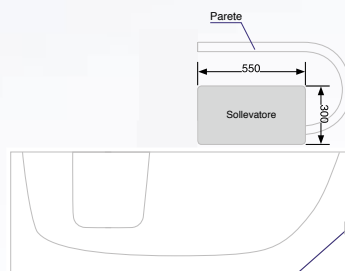

Vista
laterale

Fig.:
Sollevatore (optional)
con fissaggio al
pavimento

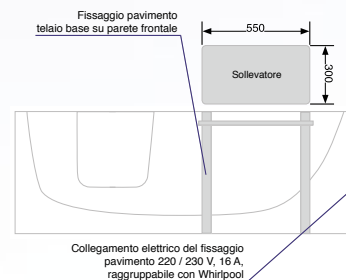

Vista
laterale





Whirlpool

Scoprite l'effetto benessere, rilassante e rivitalizzante del sistema Whirlpool VitaActiva a casa vostra!



- Da generazioni si applica l'idroterapia per ridurre i dolori dovuti a stiramenti, problemi di circolazione, problemi reumatici, riduzione dello stress e tante altre origini.
- Millioni di piccole bollicine d'aria escono dagli ugelli ed entrano in vasca avvolgendo e massaggiando il corpo.
- La velocità variabile permette una regolazione individuale con un massaggio da dolce a forte ed intenso.
- Con l'aggiunta di olio da bagno, balsamo ed olio terapeutico si amplia l'effetto del bagno con le bollicine.
- L'idroterapia Whirlpool dispone di un sistema di pulizia automatica.
- Tutte le vasche VitaActiva si combinano a piacere con il nostro sistema Whirlpool.





 VitaActiva GmbH · Am Kalkofen 8 · D - 61206 Wöllstadt · Tel.: +49 (0) 60 34 / 905 48 - 0

 VitaActiva AG · Baarerstr. 78 · CH - 6301 Zug · Tel.: +41 (0) 41 / 7 27 80 39

www.vitaactiva.org · info@vitaactiva.org



Granada



Komfortable Badewanne mit bequemem Liegesitz

Besonders viel Beinfreiheit und Duschbereich

Seitlicher Einstieg, nach innen öffnende Tür

Rutschhemmender Sitz und Boden

Türanschlag wahlweise rechts oder links

Lieferumfang

- Wannenkörper mit Unterbau
- Abnehmbare Tür
- Frontschürze
- Eine Seitenschürze
- Speziell angefertigtes Ab- und Überlauf-Set

Bei frei stehender Wanne
(nur eine Seite an Wand)
Extra-Schürze bestellen

Erhältlich in allen
Sanitär-Standardfarben,
andere Farben auf Anfrage

Optional lieferbar

- Thermostatarmatur mit Schwenkauslauf und Anschlusswinkeln
- Dusch-Set
- Whirlpool
- Baldachin mit Duschvorhang
- Verlängerungspaneel



Abb.:
Granada
Tür rechts
1:20

Ansicht
von oben



Ansicht
seitlich

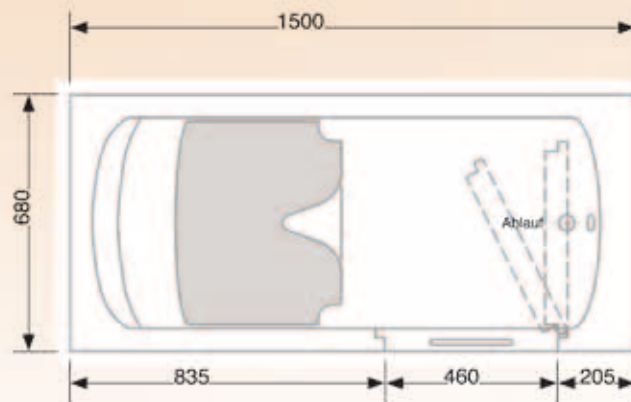
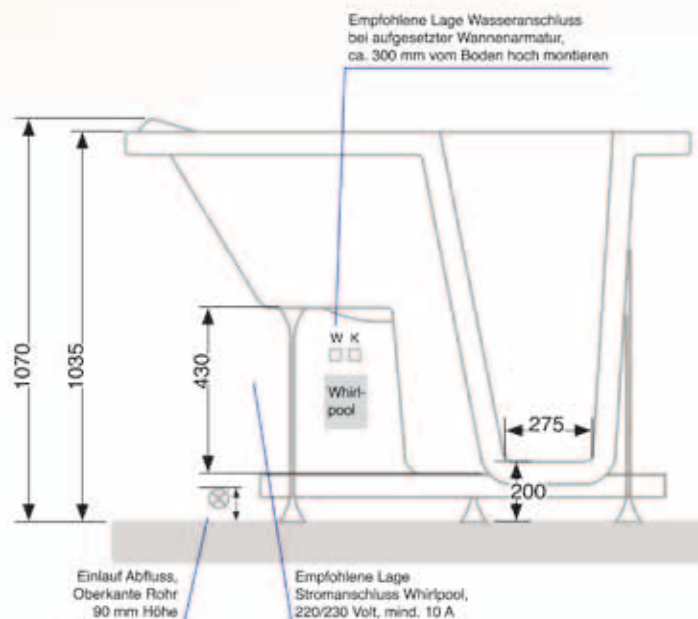

Technische Daten

- Maße
Länge 1500 mm
Breite 680 mm
Höhe 1070 mm
Sitzhöhe 430 mm
Einstiegshöhe 200 mm
(bzw. 80 – 200 mm,
siehe Einbau)
- Gewicht
Wanne 48 kg
Front- u. Seitenschürze 12 kg
Gesamt 60 kg

Material

- Gesamtaufbau GFK
(glasfaserverstärkter
Kunststoff)
- Unterbau aus verzinktem
Stahl
- Türdichtung aus bewähr-
tem Silikongummi

Alle Materialien zeichnen
sich durch hohe Haltbarkeit
aus

Voraussetzungen für den Einbau

- Nötige Türbreite 670 mm
(bei Wandstärke 120 mm)
- Nötige Fenstergröße
1000 mm x 700 mm

Anschluss

- Warm- und Kaltwasser an
üblichen Wasseranschluss
(Empfehlung Montage:
1/2 Zoll Ventile mit fle-
xiblen Hochdruckschläuchen
auf ca. 300 mm Höhe über
dem Fußboden zwischen
Wanne und Wand)

- Abwasseranschluss
50/40 mm, ebenerdig
zwischen Wanne und Wand
(Verbindung kann mit
HT-Rohr erfolgen)

Whirlpool (optional)

- Selbstreinigendes
Luftsystem
- 12 Düsen

Anbringung des Whirlpools
unter Sitz
Stromanschluss möglichst
auch unter Sitz, alternativ
auf Längsseite an
Wandfläche

- Anschlusswerte
220/230 V, mind. 10 A
Kabel 3 x 1,5 mm²
- Absicherung über
FI-Schutzschalter

Einbau

- Je nach Einbausituation und
Gefälle des Abflussrohres
kann die Wanne mithilfe
der höhenverstellbaren
FüÙe bis zu 100 mm in den
Boden eingelassen werden
- Verkleidungsteile am
Wannenkörper in dort
befindliche Klammern
einsetzen
- Ca. 50 mm Freiraum für
evtl. Rohrleitungsverlegung
zwischen Wannenkörper
und -verkleidung vorhanden

Verlängerungs- paneel (optional)

- Perfekter Abschluss
durch gleiches Design und
gleiche Farbe
- Ersetzt die Suche nach
passenden Fliesen
- Als Ablage nutzbar
- Je nach Einbausituation
und Bedarf auch
verteilbar auf beide Enden
der Wanne
- Maße Verlängerungspaneel
Breite 600 mm
Höhe 1060 mm

Abb.: Verlängerungspaneel 1:20

